

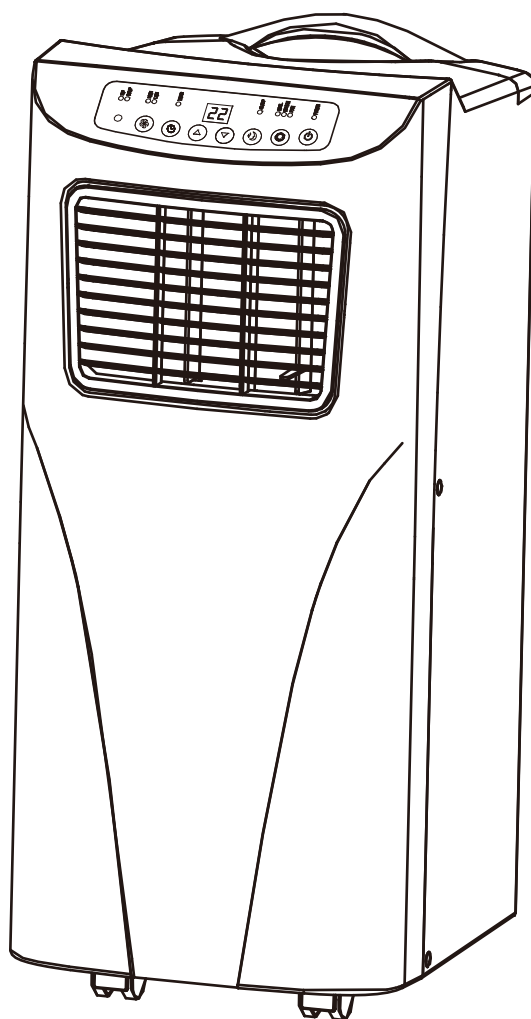

CLIMATIZZATORE PORTATILE 7000Btu

Modello SKY7000



220-240V~ 50Hz 880W

MANUALE DI ISTRUZIONI

Leggere attentamente le istruzioni e conservarle in un luogo sicuro per future consultazioni

Principali istruzioni per un uso in sicurezza

In presenza di apparecchi alimentati a corrente, è assolutamente necessario adottare delle fondamentali precauzioni di sicurezza. Prima di utilizzare l'apparecchio, assicurarsi che vengano rispettate le seguenti misure precauzionali:

- ✓ Prima di connettere la spina alla presa a muro, assicurarsi che il voltaggio locale corrisponda a quello indicato sull'etichetta di specifica e su questo manuale.
- ✓ Utilizzare l'apparecchio solo per gli scopi previsti dalle istruzioni.
- ✓ Posizionare l'apparecchio su un pavimento stabile e non scivoloso.
- ✓ Non utilizzare l'apparecchio all'aperto o in ambienti esposti ad umidità, come cantine o garage.
- ✓ Onde evitare scosse elettriche, **non immergere mai il cavo, la spina o corpo principale del condizionatore in acqua.**
- ✓ Se l'apparecchio dovesse cadere accidentalmente in acqua, scollegare immediatamente la centralina generale dell'impianto di alimentazione e successivamente scollegare la spina dalla presa. Non tentare di recuperare l'apparecchio caduto in acqua. Pericolo di scosse elettriche.
- ✓ Non permettere che l'apparecchio venga usato da bambini o inabili, o in generale da persone che non siano state adeguatamente istruite a un utilizzo corretto. Assicurarsi che i bambini non abbiano accesso all'apparecchio.
- ✓ **Se la spina del cavo assemblato all'apparecchio non fosse conforme alla propria presa di corrente, contattare personale qualificato per le dovute verifiche. Non provvedere da soli. Errati interventi o manomissioni rendono vana la garanzia ed espongono la persona a serio pericolo.**
- ✓ **Non utilizzare l'apparecchio quando è stato fatto cadere, o con cavo o spina danneggiati. Non cercare di riparare o intervenire da soli sull'apparecchio. Errati interventi o manomissioni rendono vana la garanzia ed espongono la persona a pericolo. In caso di parti danneggiate o sospetto malfunzionamento, interrompere immediatamente l'utilizzo e consultare personale qualificato.**
- ✓ **Rivolgersi a un centro di assistenza tecnica o a personale qualificato in caso di sostituzione del cavo di alimentazione in quanto potrebbe essere necessario l'uso di un attrezzo speciale.**
- ✓ Verificare regolarmente l'integrità del cavo.
- ✓ Non tentare di aprire la cassa dell'apparecchio. Al suo interno non esistono parti riutilizzabili dall'utente.
- ✓ Tener sempre sotto controllo l'apparecchio durante il funzionamento. Non lasciarlo incustodito.
- ✓ Non lasciare l'apparecchio in funzione mentre ci si trova fuori casa.
- ✓ Non utilizzare l'apparecchio in presenza di temperature estreme. La temperatura di lavoro ideale è compresa tra i 15°C e 35°C.

ATTENZIONE!

- ✓ Assicurarsi che il cavo non sia di intralcio e non venga calpestato o schiacciato da mobili o oggetti.
- ✓ Sistemare l'apparecchio ed il cavo in modo che nessuno possa accidentalmente fare cadere il prodotto.
- ✓ Onde evitare sovraccarichi di tensione, non attivare un altro apparecchio con potenza elevata sullo stesso circuito elettrico.
- ✓ In caso di surriscaldamento, spegnere il prodotto ed attendere il totale raffreddamento. In caso di persistenza del fenomeno, non utilizzare il prodotto e rivolgersi a personale qualificato per le opportune verifiche.
- ✓ Non tirare mai il cavo elettrico per scollegare la spina dalla presa, bensì afferrare saldamente la spina avendo cura di avere le mani perfettamente asciutte.
- ✓ Non utilizzare l'apparecchio mentre si è a piedi nudi.
- ✓ Non far venire a contatto l'apparecchio o il cavo con superfici calde o surriscaldabili.
- ✓ Evitare l'utilizzo di prolunghie. Nel caso risulti assolutamente necessaria, consultare prima un elettricista per le dovute verifiche.
- ✓ Non avvolgere il cavo stretto intorno al prodotto.
- ✓ Non toccare l'apparecchio con le mani bagnate e non posizionarlo in prossimità di lavandini, vasche o contenitori di liquidi per evitare il rischio che vi possa cadere. Tenere un'adeguata distanza di sicurezza.

- ✓ Questo apparecchio è destinato esclusivamente ad uso domestico, non commerciale o industriale. Non destinare l'apparecchio a un utilizzo continuativo. Questo accorcerebbe la vita del prodotto e in caso di condizioni particolari potrebbe esporre l'apparecchio al pericolo di surriscaldamento.
- ✓ Attenersi attentamente alle istruzioni contenute in questo manuale. In caso di dubbio, rivolgersi a personale qualificato.
- ✓ Non accendere l'apparecchio quando si stanno assemblando o disassemblando gli accessori. Scollegare la spina dalla presa. La spina deve essere assolutamente scollegata dalla presa quando si tolgono / mettono accessori, o quando si pulisce o si sposta l'apparecchio.
- ✓ Non coprire l'apparecchio, in particolar modo se la spina è collegata alla presa.

L'apparecchio non è destinato a persone (inclusi i bambini) con capacità mentali, fisiche o sensoriali ridotte, fatti salvi i casi in cui tali persone abbiano ricevuto assistenza o formazione per l'uso dell'apparecchio da una persona responsabile della loro sicurezza.

Adottare le dovute precauzioni per evitare che i bambini giochino con l'apparecchio.

Il pericolo di scosse elettriche sussiste anche quando l'apparecchio è spento ma la spina è scollegata dalla presa di corrente.



Se i fili del cavo d'alimentazione sono consumati o tagliati



In presenza di bambini non sorvegliati

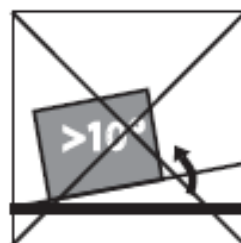

Su una superficie pendente o irregolare



Vicino ad una fiamma libera



Questo prodotto non è adatto per riparazioni fai da te



Se c'è rischio di una caduta di liquidi sull'unità

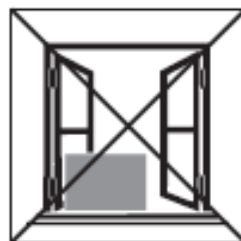

Unità esposta ad agenti atmosferici esterni



In un ambiente molto umido in modo permanente

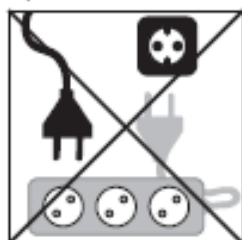

In caso di possibile sovraccarico della prolunga



In caso di possibili danni al cavo d'alimentazione



Dove possa essere danneggiato da agenti chimici

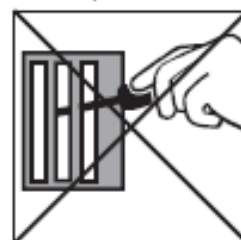

Dove esiste il rischio di interferenza con oggetti estranei

POSIZIONAMENTO DELL'APPARECCHIO:

1. Collocare il condizionatore su una superficie piana e liscia, in grado di sopportare il peso dell'apparecchio;
2. Lasciare uno spazio libero di almeno 50cm su tutti i lati dell'unità in modo da favorire la circolazione dell'aria;

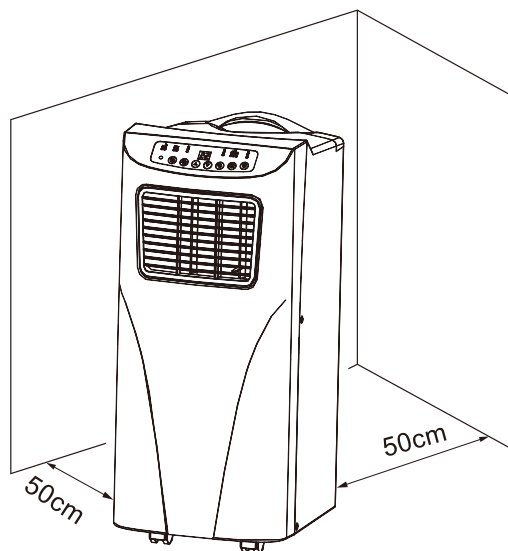

3. Non installare in ambienti la cui temperatura scenda sotto i 16° C. In presenza di temperature minori, le prestazioni dell'apparecchio potrebbero risultare compromesse;
4. Evitare spostamenti dell'apparecchio su tappeti o superfici con rilievi. Eventuali spostamenti devono essere effettuati ad apparecchio spento e con la spina scollegata dalla presa di corrente;
5. L'apparecchio è adatto all'utilizzo in ambienti tra i 8 e 12 m²

AVVERTENZA: Il manuale di istruzioni contiene le informazioni necessarie per la normale manutenzione dell'apparecchio. Rivolgersi a personale qualificato per la verifica o sostituzione di parti o componenti.

Informazione su fusibili: 16AL 250VAC. La sostituzione dei fusibili deve essere effettuata solo da personale qualificato.

IMPORTANTE!

- ✓ In caso di inutilizzo, ricordarsi di scollegare la spina dalla presa a muro.
- ✓ Tenere l'apparecchio pulito da residui di polvere.
- ✓ Non usare l'apparecchio vicino a lavandini, vasche o altre superfici umide.
- ✓ In caso di surriscaldamento eccessivo e frequente, interrompere l'utilizzo immediatamente, scollegare la spina dalla presa e rivolgersi a personale qualificato per la verifica dell'apparecchio.
- ✓ Non utilizzare l'apparecchio su superfici calde.
- ✓ Non utilizzare in ambienti esterni o umidi.
- ✓ Non utilizzare in bagno.
- ✓ Non utilizzare all'aperto.
- ✓ Tenere lontano da fonti di calore accese e dalla luce diretta del sole.
- ✓ Non utilizzare parti, accessori, adattatori diversi da quelli forniti con il prodotto. L'utilizzo con accessori diversi da quelli forniti solleva l'importatore e il rivenditore da responsabilità.
- ✓ Tenere lontano da fonti di calore.
- ✓ Non appoggiare nulla sul climatizzatore.
- ✓ Non coprire quando la spina è collegata alla presa anche se l'apparecchio è spento.
- ✓ Non utilizzare prolunghe. In caso essa risulti assolutamente necessaria, rivolgersi a personale qualificato per le opportune verifiche.
- ✓ Tenere spazio sufficiente intorno all'apparecchio per assicurare un buon ricircolo di aria. È necessario lasciare almeno 50cm.
- ✓ Assicurarsi che l'apparecchio non subisca urti.
- ✓ Non inserire utensili o le dita all'interno delle griglie di ventilazione.
- ✓ Non utilizzare in presenza di agenti infiammabili.
- ✓ **TENERE SEMPRE IN POSIZIONE VERTICALE.**

Leggere tutto il manuale di istruzioni prima dell'utilizzo.

PRIMA DELL'USO

- ✓ **Rimuovere delicatamente tutti i materiali d'imballaggio dell'apparecchio e tenerli fuori dalla portata dei bambini, in quanto costituiscono una possibile fonte di pericolo. Verificare di non gettare componenti utili mentre si procede al disimballo dell'apparecchio.**
- ✓ **Controllare che l'apparecchio sia perfettamente integro in tutte le sue parti. Nel caso il prodotto si presenti palesemente danneggiato, non utilizzare l'apparecchio e rivolgersi al proprio rivenditore presentando la ricevuta d'acquisto.**
- ✓ **Maneggiare l'apparecchio con estrema cura. Urti e colpi possono comprometterne il funzionamento.**
- ✓ **Pulire accuratamente l'apparecchio (vedi paragrafo "PULIZIA E MANUTENZIONE"), solamente come illustrato su questo manuale.**
- ✓ **Prima di inserire la spina dell'adattatore nella presa a muro, assicurarsi che il voltaggio locale corrisponda a quello indicato sull'etichetta dati sul prodotto e su questo manuale.**
- ✓ **In occasione del primo utilizzo, assicurarsi che l'apparecchio sia stato in posizione verticale da almeno due ore prima dell'accensione.**

CONSIGLI PER MASSIME PRESTAZIONI

1. Considerare l'ampiezza dell'ambiente in cui si desidera posizionare l'apparecchio. Questo condizionatore ideale per ambienti di circa 30mq, ma può risultare sufficiente per ambienti fino a un massimo 45-50mq.
2. Tenere chiuse porte e finestre. Durante le ore più calde del giorno, tenere le tende chiuse
3. Tenere i filtri del climatizzatore sempre puliti e sgombri da residui di polvere
4. Regolare le impostazioni in modo che l'apparecchio non debba sempre lavorare alla massima potenza (es.: Regolare il livello della temperatura in modo regolare). Questo allungherà il ciclo di vita dell'apparecchio.

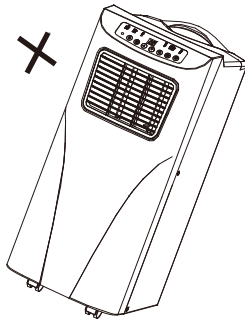

Tenere in posizione verticale!

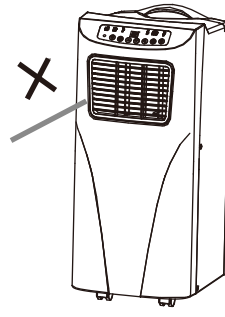

Tenere le griglie libere!

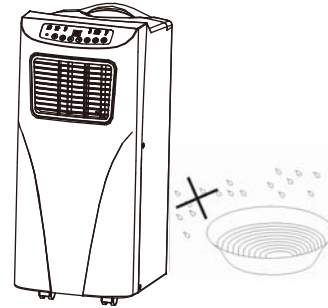

Tenere in luoghi chiusi, lontano da liquidi.

Prima di intraprendere l'utilizzo, verificare la lista delle parti seguente:

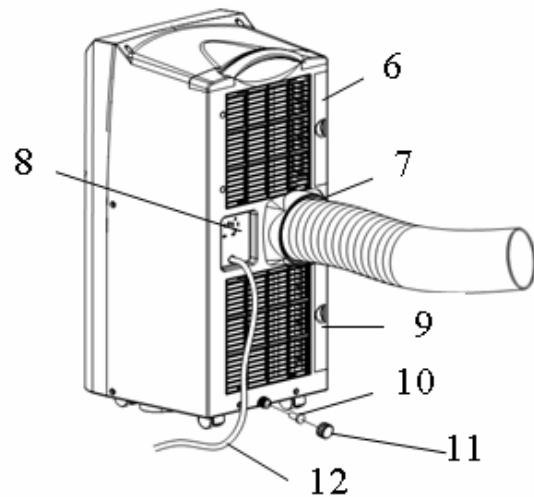
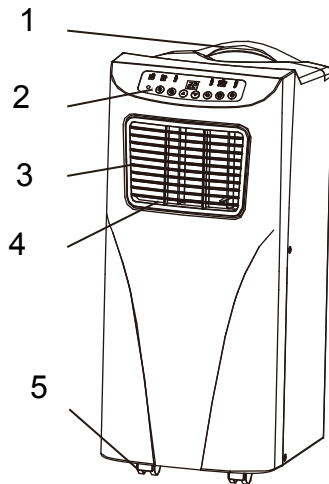

FRONTE:

1. Maniglia
2. Pannello elettronico
3. Griglia emissione aria
4. Alette di orientamento
5. Rotelle

RETRO:

6. Parte superiore dell'alloggiamento filtri
7. Bocchettone tubo allungabile
8. Alloggiamento cavo alimentazione
9. Parte inferiore dell'alloggiamento filtri
10. Foro drenaggio acqua
11. Tappo foro drenaggio acqua
12. Cavo di alimentazione

ACCESSORI:

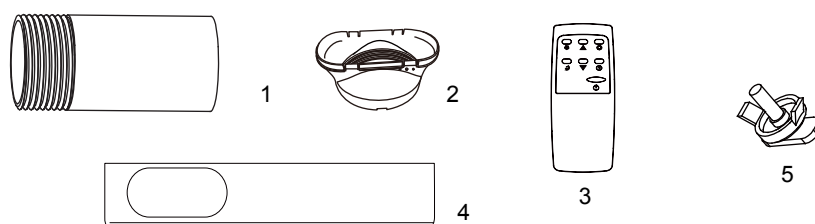

1. Tubo allungabile per scarico aria (lunghezza 1.5m)
2. Adattatore tubo
3. Telecomando
4. Barra plastificata
5. Gruppo vite/rondella/dado per barra finestra

Premontaggio della barra per finestra

Seguire le indicazioni sotto riportate per preassemblare la barra per finestra:

- Svitare la vite dal gruppo "5" per avvitarla sulla barra per finestra (fig. 1)
- Far scorrere verso l'esterno la lastra interna della piastra per rendere visibile il foro di ingresso vite (fig. 2)
- Inserire la vite all'interno del foro, nella corretta direzione, e avvitarla con rondella e dado (fig. 3)
- Riassemblare la piastra spingendo la lastra internamente e assicurandosi che la testa piatta della vite sia inserita nel binario guida (fig. 4)



fig. 1



fig. 2



fig. 3



fig. 4

Prima di intraprendere l'utilizzo, assicurarsi che l'apparecchio sia in posizione verticale da almeno due ore.

Installazione

Grazie alle ruote piroettanti è possibile spostare l'apparecchio da una stanza all'altra.

Prima di effettuare qualsiasi spostamento, verificare che l'apparecchio sia spento e la spina scollegata dalla presa di corrente. Per spostare l'apparecchio, spingerlo afferrandolo dall'apposita maniglia posteriore.

Assicurarsi che la superficie sia perfettamente piana. Una superficie disconnessa potrebbe danneggiare in modo irreparabile le ruote e provocare ribaltamento accidentale.

Assemblaggio

Per una corretta installazione, seguire le seguenti istruzioni:

- Aprire la finestra
- Posizionare l'adattatore all'interno del foro predisposto nella barra plastificata fornita nella confezione, lasciando il manicotto all'esterno. Questo servirà a dare lo sbocco all'aria calda emessa dall'apparecchio, cercando di creare la minore dispersione possibile.
- Fissare il tubo di scarico dell'aria all'adattatore.
- Inserire nell'altra estremità del tubo l'adattatore e collegarlo poi al climatizzatore. Verificare che l'adattatore combaci perfettamente all'apposito bocchettone.

Importante!

Il tubo flessibile di scarico dell'aria ha una lunghezza minima e massima (1.5m), calcolata in funzione delle capacità del presente apparecchio. Non utilizzare un tubo diverso o con lunghezza diversa. L'utilizzo di un altro tubo o di una prolunga potrebbe causare malfunzionamento e surriscaldamento.

L'aria calda evacuata deve poter fuoriuscire liberamente, in quanto in caso contrario potrebbe verificarsi surriscaldamento o malfunzionamento.

Assicurarsi che il tubo di evacuazione dell'aria non presenti pieghe e nodi. Non utilizzare prolunghie.

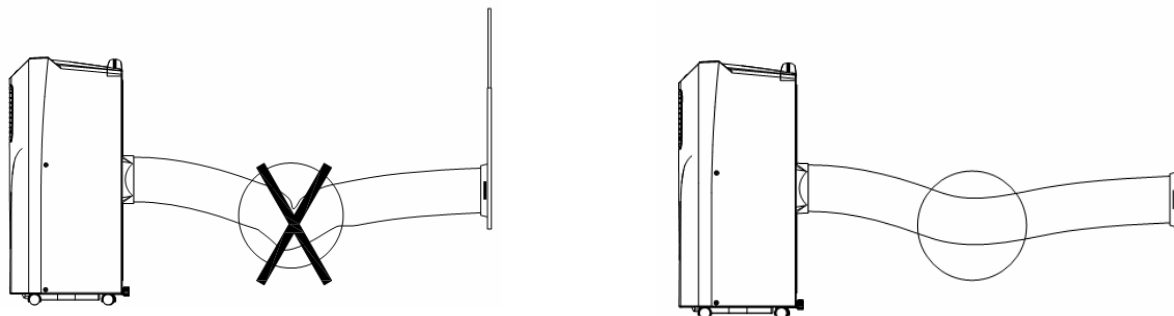

La barra per finestra in dotazione permette di far fuoriuscire l'aria calda sigillando l'apertura della finestra per evitare che la stessa rientri.

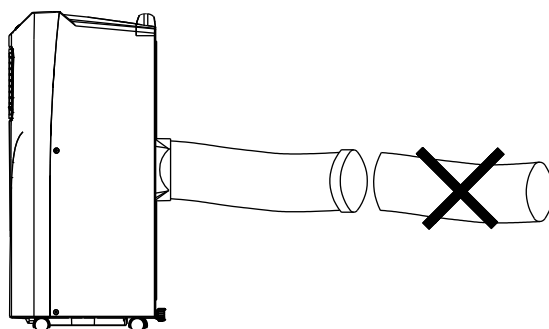

IMPORTANTE!!! LA SPINA DEVE ESSERE SCOLLEGATA DALLA PRESA DI CORRENTE QUANDO SI PROCEDE ALLE OPERAZIONI DI ASSEMBLAGGIO DELL'APPARECCHIO. LA SPINA DEVE ESSERE COLLEGATA ALLA PRESA SOLO IN OCCASIONE DELL'UTILIZZO.

NOTE IMPORTANTI:

Rivolgersi all'assistenza o a personale qualificato in caso di sostituzione del cavo di alimentazione in quanto potrebbe essere necessario l'uso di un attrezzo speciale.

Non utilizzare in ambienti esterni o umidi. Non utilizzare in bagno.

Nel caso l'apparecchio dovesse cadere accidentalmente in acqua, scollegare immediatamente l'interruttore principale dell'impianto elettrico, quindi scollegare la spina dalla presa. Non tentare di recuperare l'apparecchio caduto in acqua.

Questo apparecchio non deve essere usato dai bambini, invalidi ecc. senza una stretta sorveglianza, o da persone che comunque non siano state istruite in modo adeguato per l'utilizzo dell'apparecchio e per la comprensione dei pericoli derivanti da un uso scorretto.

Tenere sotto stretta sorveglianza i bambini in modo che non vengano a contatto con l'apparecchio.

In caso di dubbi sulle procedure di montaggio, rivolgersi a personale qualificato.

PANNELLO DI CONTROLLO

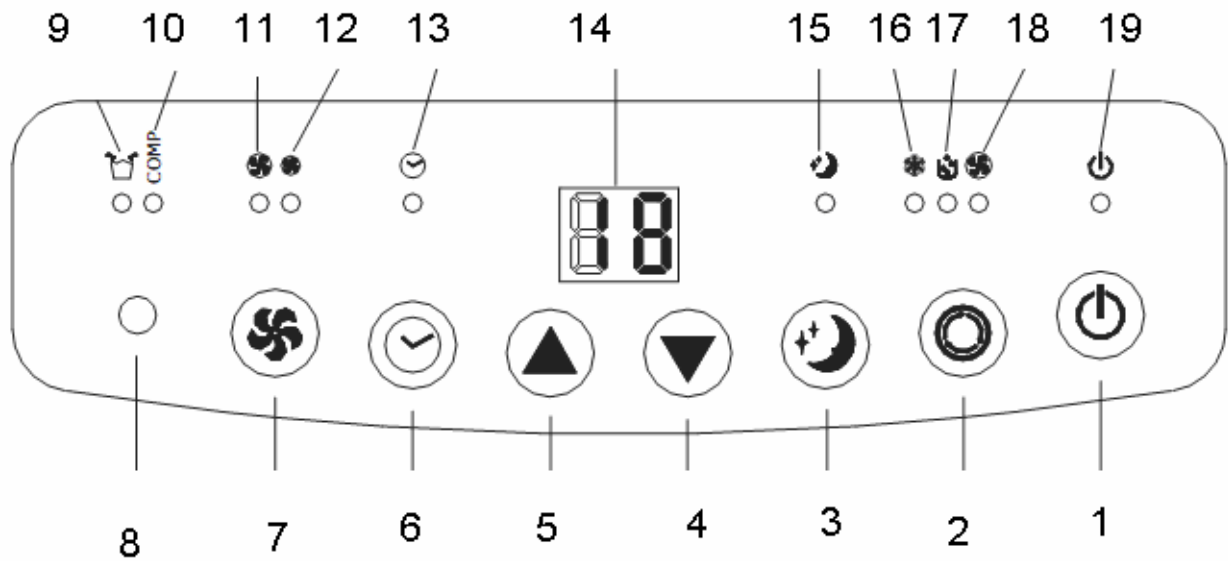

1. Tasto ON/OFF
2. Tasto di selezione Funzioni
3. Tasto Modalità Sleep
4. Tasto temperatura GIU
5. Tasto temperatura SU
6. Tasto Timer
7. Tasto di selezione Velocità
8. Sensore telecomando
9. Indicatore luminoso serbatoio acqua pieno
10. Indicatore luminoso compressore
11. Indicatore luminoso velocità alta
12. Indicatore luminoso velocità bassa
13. Indicatore luminoso modalità Timer
14. Display
15. Indicatore luminoso modalità Sleep
16. Indicatore luminoso modalità Raffreddamento
17. Indicatore luminoso modalità Deumidificazione
18. Indicatore luminoso modalità Ventilazione
19. Indicatore luminoso di funzionamento

Spiegazione dei tasti:

Tasto ON/OFF (1): Premere questo tasto per accendere l'apparecchio. L'impostazione settata di default in fase di produzione è modalità di raffreddamento e velocità bassa. Premere nuovamente questo tasto per spegnere l'apparecchio.

Tasto di selezione Funzioni (2): In fase di produzione, l'apparecchio viene impostato in modalità di raffreddamento. Premendo ripetutamente questo tasto, è possibile selezionare una delle tre modalità disponibili: RAFFREDDAMENTO, DEUMIDIFICAZIONE, VENTILAZIONE. Di volta in volta, si illuminano gli indicatori luminosi corrispondenti alla funzione selezionata.

Tasto di selezione velocità (7): Sono disponibili due velocità: ALTA e BASSA. Premere ripetutamente il tasto per selezionare la modalità desiderata.

Selettori SU e GIU' (4 e 5): In modalità di Raffreddamento, premere le freccine per impostare il livello di temperatura desiderato (nel range 16-31°C). In modalità Timer, premere le freccine per impostare l'ora di accensione e spegnimento dell'apparecchio.

Tasto di selezione Funzione SLEEP (3): In modalità Raffreddamento, premere questo tasto per attivare / disattivare la funzione SLEEP.

Tasto di selezione modalità Timer (6): Ad apparecchio acceso o in standby, premere questo tasto per attivare / disattivare la funzione Timer (range 0-24 ore).

TELECOMANDO

Le funzioni sono attivabili / disattivabili sia agendo manualmente sul pannello elettronico, sia agendo sul telecomando fornito nella confezione.

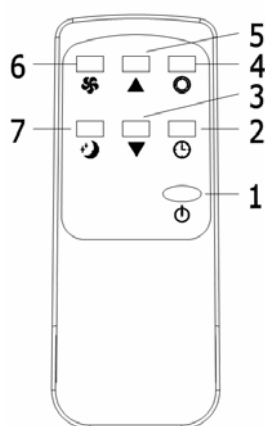

1. TASTO ON/OFF
2. Tasto Timer
3. Freccina GIU
4. Tasto di selezione modalità
5. Freccina SU
6. Velocità
7. Tasto Sleep

INSERIMENTO DELLE BATTERIE NEL TELECOMANDO (non incluse)

- Aprire il comparto pile del telecomando posizionato sul retro del telecomando, facendo scivolare il coperchio verso il basso.
- Inserire 2 batterie (tipo AAA) all'interno dell'apposito vano, prestando attenzione a inserirle in maniera corretta, ovvero facendo sì che i poli corrispondano ai segni della polarità segnati all'interno del vano.
- Richiudere delicatamente il comparto batterie facendolo scorrere.

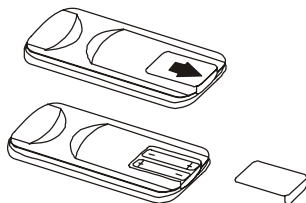

Note sulle batterie:

1. Non mischiare batterie di tipo diverso.
2. Non mischiare batterie vecchie con batterie nuove.
3. Rimuovere le batterie del telecomando in caso di non utilizzo prolungato. Potrebbe fuoriuscire liquido tossico. In tal caso, non toccare il liquido fuoriuscito dalle batterie.





Note sull'utilizzo del telecomando:

- Direzionare il telecomando al sensore posto sulla parte frontale dell'apparecchio.
- Lasciare libero il campo d'azione del telecomando. Se il sensore è nascosto da mobili o persone, il telecomando non agisce.





Scollegare la spina dalla presa dopo l'utilizzo.

MODALITA' DI UTILIZZO NELLE DIVERSE FUNZIONI:



MODALITA' RAFFREDDAMENTO

1. Dopo avere letto attentamente tutte le istruzioni sopra indicate, collegare la spina a una presa idonea, avendo cura di avere le mani perfettamente asciutte.
2. Premere il tasto ON/OFF . L'indicatore luminoso corrispondente si illumina. In fasi di produzione, l'apparecchio viene impostato in modalità di raffreddamento, 22°C, velocità bassa.
3. Selezionare il valore della temperatura desiderato, premendo le frecce SU e GIU  / . Sul display appare il valore impostato (nel range 16-31°C).
4. Selezionare la velocità desiderata tra ALTA e BASSA, premendo il tasto di selezione velocità .
5. Per spegnere l'apparecchio, premere nuovamente il tasto ON/OFF .
6. Scollegare la spina dalla presa.



MODALITA' DI VENTILAZIONE

1. Dopo avere letto attentamente tutte le istruzioni sopra indicate, collegare la spina a una presa idonea, avendo cura di avere le mani perfettamente asciutte.
2. Premere il tasto ON/OFF . L'indicatore luminoso corrispondente si illumina. In fasi di produzione, l'apparecchio viene impostato in modalità di raffreddamento, 22°C, velocità bassa.
3. Per passare alla modalità di Ventilazione, premere il tasto di selezione funzioni . Premere ripetutamente il tasto fino a quando si illumina l'indicatore luminoso corrispondente alla modalità di ventilazione.
4. Selezionare la velocità di ventilazione desiderata tra ALTA e BASSA, premendo il tasto di selezione velocità .
5. In modalità di ventilazione, l'impostazione Temperatura e di modalità Sleep non sono attive.
6. Per spegnere l'apparecchio, premere nuovamente il tasto ON/OFF .
7. Scollegare la spina dalla presa.

MODALITA' DI DEUMIDIFICAZIONE

1. Dopo avere letto attentamente tutte le istruzioni sopra indicate, collegare la spina a una presa idonea, avendo cura di avere le mani perfettamente asciutte.
2. Premere il tasto ON/OFF . L'indicatore luminoso corrispondente si illumina. In fasi di produzione, l'apparecchio viene impostato in modalità di raffreddamento, 22°C, velocità bassa.
3. Per passare alla modalità di Deumidificazione, premere il tasto di selezione funzioni . Premere ripetutamente il tasto fino a quando si illumina l'indicatore luminoso corrispondente alla modalità di deumidificazione.
4. In modalità di deumidificazione, l'impostazione Timer e la modalità Sleep non sono attive. La velocità della ventola è bassa.
5. Per spegnere l'apparecchio, premere nuovamente il tasto ON/OFF .
6. Scollegare la spina dalla presa.



FUNZIONE SLEEP

1. Dopo avere letto attentamente tutte le istruzioni sopra indicate, collegare la spina a una presa idonea, avendo cura di avere le mani perfettamente asciutte.
2. Premere il tasto ON/OFF . L'indicatore luminoso corrispondente si illumina. In fasi di produzione, l'apparecchio viene impostato in modalità di raffreddamento, 22°C, velocità bassa.
3. Premere il tasto SLEEP  per attivare questa modalità, appositamente ideata per trovare il giusto compromesso tra il massimo comfort e la riduzione dei consumi. In questa modalità, la velocità della ventola è ridotta in modo forzato dopo che l'apparecchio è in funzione da un'ora. Ciò farà aumentare la regolazione della temperatura di 1°C. La funzione Sleep è attivabile solo durante la modalità Raffreddamento. Non è attiva nelle modalità Deumidificazione e Ventilazione.
4. Premere nuovamente il tasto SLEEP per disattivare la funzione.
5. La funzione SLEEP si disattiva automaticamente anche quando il serbatoio acqua è pieno.



IMPOSTAZIONE TIMER

Attraverso l'impostazione del Timer, è possibile selezionare la partenza differita dell'apparecchio, oppure impostare l'orario di spegnimento.

Per impostare l'orario di accensione:

- Con l'apparecchio in modalità standby, premere il tasto TIMER  per impostare il tempo restante all'orario di accensione desiderato. Premere le frecce TIMER  per selezionare il tempo, nel formato 24 ore.

Per impostare l'orario di spegnimento:

- Con l'apparecchio in modalità di funzionamento, premere il tasto TIMER  per impostare il tempo restante all'orario di spegnimento desiderato. Premere le frecce TIMER  per selezionare il tempo, nel formato 24 ore.

Per esempio, se sono le 9:00 e si desidera che l'apparecchio si attivi alle ore 11:00, in modalità standby è necessario selezionare il tempo "2" ore.

Nota: Non lasciare l'apparecchio incustodito durante il funzionamento.

SISTEMA PROTEZIONE COMPRESSORE

Per una migliore resa e per poter prolungare la vita del prodotto, il compressore del condizionatore è stato impostato in modo tale da entrare in funzione dopo circa 3 minuti dall'accensione dell'apparecchio. Dopo averlo spento, attendere almeno 3 minuti prima di riaccenderlo.

SVUOTAMENTO DEL SERBATOIO ACQUA

L'acqua di condensa è prodotta dall'aria nella fase di raffreddamento. Il climatizzatore si fermerà automaticamente nel momento in cui il serbatoio dell'acqua sarà pieno. L'indicatore "W.F." ("Water Full") si illumina lampeggiando sul display, per indicare che la vaschetta deve essere svuotata.

Dopo 8 secondi, l'apparecchio entra in modalità standby, il compressore smette di lavorare e i comandi sono inattivi fino a quando non viene svuotato il serbatoio.

Ciò può essere effettuato nel seguente modo:

1. Spegnerne il condizionatore e non muoverlo dalla sua posizione.
2. Scollegare la spina dalla presa.
3. Posizionare una vaschetta sotto il foro di drenaggio acqua.
4. Rimuovere il gommino e la manopola di drenaggio per fare fuoriuscire l'acqua.
5. Se si dovesse riempire il contenitore, è possibile tappare il foro di drenaggio e svuotare la vaschetta.
6. Ripetere le operazioni sopra citate fino a quando non fuoriesce più acqua.
7. Richiudere bene il foro di drenaggio, il gommino e avvitare bene la manopola.

Collegare la spina alla presa ed accendere l'apparecchio. L'indicatore luminoso non lampeggia più e l'apparecchio si attiva normalmente.

PULIZIA E MANUTENZIONE

Spegnerne l'apparecchio e scollegare la spina dalla presa prima di procedere alla pulizia del climatizzatore o dei filtri.

Non immergere il climatizzatore in acqua o altri liquidi.

Pulizia della superficie esterna:

Procedere alla regolare pulizia della superficie esterna dell'apparecchio, utilizzando un panno morbido e asciutto. Non utilizzare prodotti chimici né solventi. Non utilizzare spugne abrasive.

Non bagnare il display, né il pannello comandi.

Il prodotto è dotato di un filtro posizionato sul retro dell'unità principale. Togliere il supporto del filtro e sfilare il filtro.

Servendosi di un aspirapolvere, picchiare sul filtro. Dopo aver rimosso gli eccessi di polvere, pulire il filtro sotto l'acqua corrente, a una temperatura non più calda di 40°C. Se necessario, aggiungere poche gocce di detergente neutro.

Asciugare naturalmente, lontano da fonti di calore. Non posizionare alla luce diretta del sole. Non asciugare tramite getti di aria calda.

Il filtro deve essere completamente asciutto prima dell'assemblaggio.

Assemblare nuovamente il filtro nel supporto originario e rimettere il supporto completo all'interno del climatizzatore.

Non usare l'apparecchio senza filtro.

Importante!

N.B. Non immergere nessuna parte del climatizzatore in acqua o altri liquidi ed evitare che qualsiasi liquido possa penetrare all'interno dell'apparecchio. Non bagnare né la spina né il cavo. Non utilizzare detergenti aggressivi né spugnette abrasive che possano danneggiare la superficie del prodotto.

Come riporre il climatizzatore a fine stagione

1. Scollegare la spina dalla presa elettrica.
2. Svuotare completamente il serbatoio dell'acqua di condensa (vedere paragrafi precedenti).
3. Pulire il filtro (vedi paragrafi precedenti) e posizionarlo in sede.
4. Prima di scollegare la presa, lasciare funzionare l'apparecchio in modalità di sola ventilazione per un paio d'ore.
5. Fissare il cavo elettrico alle clip posizionate sul retro dell'apparecchio.
6. Riposizionare l'apparecchio all'interno del proprio imballo originale, protetto da una pellicola plastificata.
7. Posizionare in un luogo fresco e asciutto, lontano dalla portata dei bambini.
8. Non appoggiare nulla sulla scatola.

Possibile guida alla risoluzione guasti:

Il condizionatore non si accende

- La spina è collegata alla presa?
- La centralina di alimentazione dell'impianto elettrico è collegata? C'è stato un salto di corrente?
- Il serbatoio acqua è pieno?
- La temperatura ambiente non rientra nell'intervallo specificato?

L'apparecchio non funziona con sufficiente potenza

- Il climatizzatore è posizionato alla luce diretta del sole?
- Le finestre o le porte sono aperte?
- Il filtro è sporco?
- Le prese d'aria sono occupate o ostruite?
- La temperatura ambiente è minore di quella impostata?

L'apparecchio fa rumore

- L'apparecchio è posizionato su una superficie piana?

Il compressore non funziona

- L'apparecchio è in una fase di surriscaldamento? Attendere. Spegnerlo l'apparecchio e riprovare più tardi.

Importante: Non provvedere alla riparazione / verifica da sé. Rivolgersi a personale qualificato.

NOTA

Gli apparecchi elettrici da smaltire non possono essere trattati come i normali rifiuti domestici. Provvedere al riciclo negli impianti adeguati. Consultare l'ente locale o il rivenditore per suggerimenti su raccolta e smaltimento.

Questa apparecchiatura è conforme alle vigenti Direttive Comunitarie EMC (Compatibilità Elettromagnetica) e LVD (Bassa Tensione).

GARANZIA

Questo apparecchio è garantito per un periodo di 24 mesi dalla data di acquisto.

L'impegno di garanzia decade automaticamente laddove vengano riscontrate rotture accidentali dovute a trasporto o cadute, oppure a manomissioni e modifiche; per uso improprio o non conforme alle specifiche istruzioni, errato inserimento nella rete di alimentazione, riparazioni effettuate da personale non autorizzato.

Si raccomanda, quindi, in caso di necessità, di rivolgersi direttamente ed esclusivamente al vostro rivenditore. L'apparecchio viene riparato o sostituito in garanzia solo in caso di malfunzionamento causato da difetti di materiale e/o manodopera.

La garanzia è valida solo previa presentazione della ricevuta di acquisto del prodotto da riparare riportante la data di acquisto.

Primatronic S.p.A. via L. da Vinci, 281 20090 Trezzano s/N - MI - Italia

Fabbricato in Cina.





Il simbolo del cestino barrato riportato sull'apparecchio indica che il prodotto, alla fine della propria vita utile, dovendo essere trattato separatamente dai rifiuti domestici, deve essere conferito in un centro di raccolta differenziata per apparecchiature elettriche ed elettroniche oppure riconsegnato al rivenditore al momento dell'acquisto di una nuova apparecchiatura equivalente. L'adeguata raccolta differenziata per l'avvio successivo dell'apparecchio al riciclaggio, al trattamento e allo smaltimento ambientalmente compatibile contribuisce ad evitare possibili effetti negativi sull'ambiente e sulla salute e favorisce il recupero dei materiali di cui è composto.

L'utente è responsabile del conferimento dell'apparecchio a fine vita alle appropriate strutture di raccolta. Per informazioni più dettagliate inerenti i sistemi di raccolta disponibili, rivolgersi al servizio locale di smaltimento rifiuti, o al negozio dove è stato effettuato l'acquisto.

Chiunque abbandona o cestina questo apparecchio e non lo riporta in un centro di raccolta differenziata per rifiuti elettrici - elettronici è punito con la sanzione amministrativa pecuniaria prevista dalla normativa vigente in materia di smaltimento abusivo di rifiuti.



PORTABLE AIR CONDITIONER 7000Btu

Model SKY7000

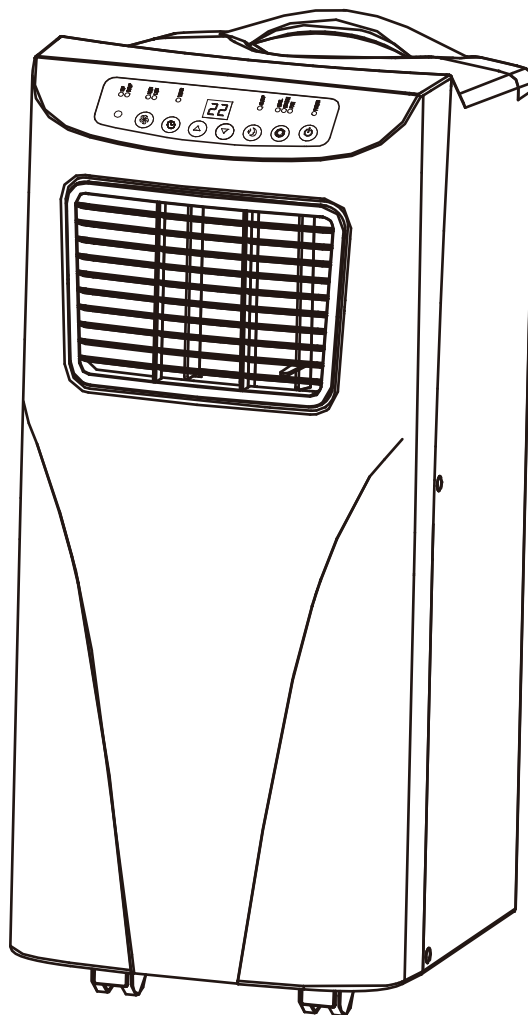

220-240V~ 50Hz 880W

IMPORTANT SAFEGUARDS

Please read following safeguards carefully before using the machine:

- This machine just for domestic use, please don't use it in any other places.
- Please use this machine indoor not outdoor, and place it in a dry environment.
- Don't use the machine when any damage in power cord, plug or machine itself.
Any damage, please contact professional serviceman for help. If need to lengthen power cord, extended cord can be used, but please don't let the power cord scatter on the work area.
- Please make the machine far from heat sources and power supply , and avoid direct sunlight.
- Please turn-off the machine first before pull out the plug.
- Please pull out the plug when the machine is under cleaning, parts-replacement or leaving unused.
- Please clean the machine based on the instruction in user's manual.
- Please make sure using voltage meet requirements, the damages caused by connection error is out of the scope of warranty.
- Don't let little children touch the machine.
- Don't run the machine when no one there, even if a short leave, please turn-off it.
- Don't tug power cord when pulling out plug or moving the machine.
- Don't put the machine on a place with water or other liquid.
- Don't spatter water or oil into machine.
- Don't put hard objects between fan blades.
- Don't repair the machine by yourself. Dealing with problems by non-professional person may cause danger, even power cord replacement must be done by professional electrician.
- Only use accessories from suppliers, otherwise danger and damages of the machine may be caused .

Note :

- Place the machine on flat ground, and keep it far from around things at least 50cm.
- Make sure the socket can be reached from machine location.
- Keep the machine stand upright so that compressor can work well.
- Don't run the machine near to gasoline or any other flammable liquids.
- Make sure free access of air-inlet and air-outlet.
- Don't use spraying agent (such as pesticides , paint) or other flammable materials, otherwise plastic deformation, or even electric damage of the machine may be caused.

Power supply

- Make sure no damage in plug.
- Don't use connector instead of plug.
- Insert pug into socket first, then turn on socket switch , press key "POWER" to run machine.

Please safekeep this user's manual.

Placement and Installation

Placement

- Place the machine on flat and dry ground, and keep it far from around things at least 50cm. (fig.1)

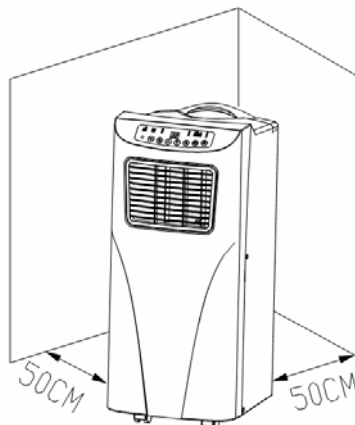

(fig.1)

Installation

- Spin adapter into exhaust pipe first, then spin the exhaust pipe into exhaust connector (counter-clockwise) (fig.2)
- Put adapter into window sealplate, adjust window open width in order sealplate match window well, and the length of sealplate is adjustable.

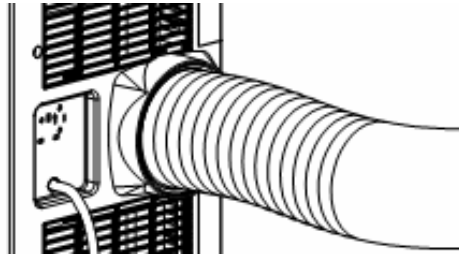

(fig.2)

Installation Errors

- Free access of exhaust pipe is important, installation errors will bring bad influence of machine.
- Avoid exhaust-pipe with sharp bend. (fig.3)
- Make sure air in exhaust pipe can run smoothly . (fig.4)

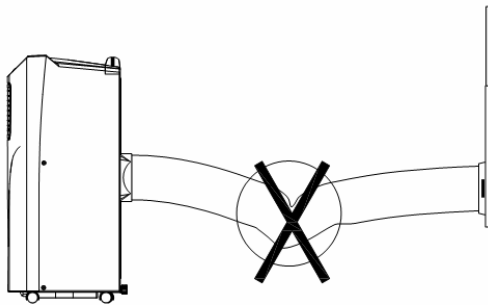

(fig.3)

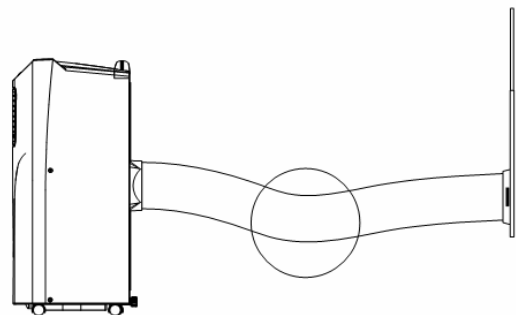

(fig.4)

Warning

Length of exhaust pipe according to the machine features, please don't replace or lengthen it freely, otherwise errors will be easily caused.

Note: extreme length of unfolding exhaust pipe is 1500mm, please shorten the length as much as possible and keep it level as much as possible when installing

Parts Name

Front side

1. Handle
2. Control Panel
3. Air-outlet
4. Fan blade
5. Castor

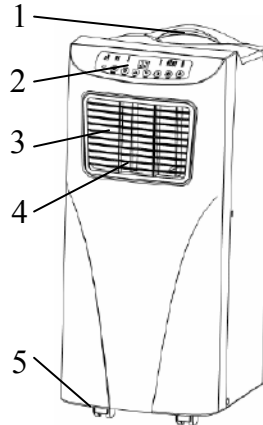

Back Side

6. Filter frame upper
7. Exhaust Connector
8. Power Cord Location
9. Filter frame lower
10. Rubber plug
11. Plug cap
12. Power Supply Cord

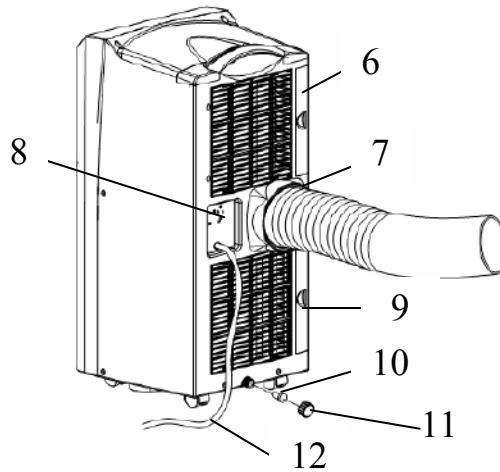

Check packing accessories, read user's manual to get how to use them. (fig.4)

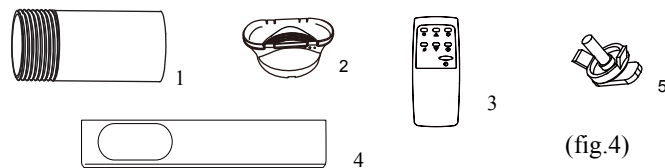

1. Exhaust Pipe 2. Adapter 3. Remote control 4. Seal plate 5. Screw/washer/nut combo

Preassembly of window guide

- Take apart the screw/washer/nut combo(fig1).
- Pull out the inner part of the window guide to expose the hole in the outer part(fig2).
- Put the screw through the hole in the right direction.(fig3).
- Push together the window guide. The flat screw head must be inserted into the guide track of the inner part(fig4).



fig. 1



fig. 2

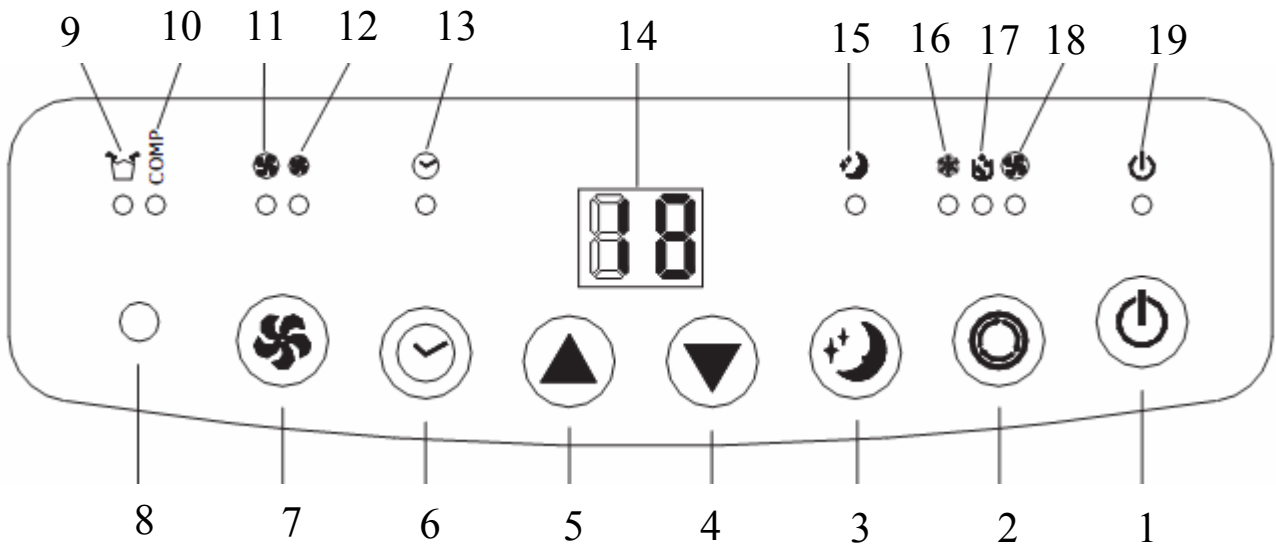

fig. 3



fig. 4

Control Panel



- | | |
|--|--|
| <ol style="list-style-type: none"> 1. ON/OFF (power) button 2. Mode (function) button 3. Sleep function button 4. "Temperature down" button 5. "Temperature up" button 6. Timer button 7. Speed (ventilation) button 8. Receiver for remote control 9. "Water Full" indicator 10. Indicator for compressor | <ol style="list-style-type: none"> 11. High ventilation indicator 12. Low ventilation indicator 13. Timer operation indicator 14. Display window 15. Sleep operation indicator 16. Cooling operation indicator 17. Dehumidify operation indicator 18. Fan operation indicator 19. Power indicator |
|--|--|

1. POWER: press this key to turn on/off machine. After machine turns on, default value is cooling mode with low fan speed.
2. MODE: after machine turns on, for cooling only model, press this key to select cooling, dehumidifying and fan mode.
3. FAN: after machine turns on, press this key to select fan speed (high and low).
4. DOWN: under cooling mode, press this key to downward setting temperature from 16~31°C.
5. UP: under cooling mode, press this key to upward temperature from 16~31°C.
6. SLEEP: under cooling, press this key to turn on/off sleeping function.
7. TIMER: under power-on or standby mode, press this key to setup on/off time from 0~24.

Remote Control

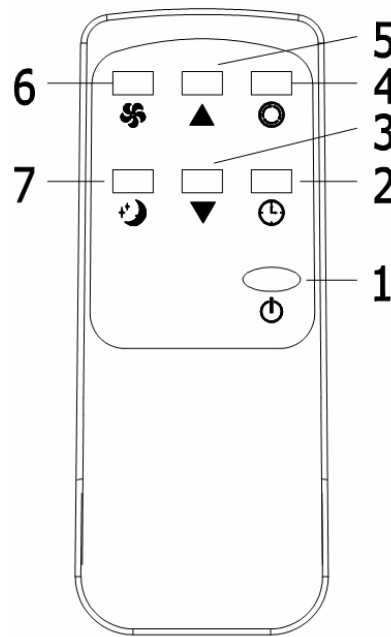

1. Power 2. Timer 3. Down 4. Mode 5. Up 6. Fan 7. Sleeping

Operation Methods

Cooling mode

- After machine turns on, default value is cooling mode with 22°C and low fan speed.
- Press “MODE” to select cooling mode, cooling mode indicator turns on .
- Press “UP” or “DOWN” to adjust temperature (from 16°C to 31°C).
- Press “FAN” to select high or low fan speed.

Fan mode

- Press “MODE” to select fan mode, fan mode indicator turns on .
- Press “FAN” to select fan speed, press “UP” or “DOWN” to select high speed or low speed.
- Temperature and sleeping function cannot be setup.

Timer mode

- Under standby mode, press “TIMER” to setup the power-on time, press “TIMER” to adjust the timer (from 1 to 24). Timer indicator turns on.
- Under power-on mode, press “TIMER” to setup power-off timer. Press “TIMER” to adjust the timer (from 1 to 24). Timer indicator turns on.

Dehumidifying mode

- Press “MODE” to select dehumidifying mode, dehumidifying mode indicator turns on .
- Under dehumidifying mode, timer and sleeping function cannot be setup, and fan speed is low.

Sleeping mode

- Press key “SLEEP” enter into sleeping mode, default value of fan speed is low.
- When sleeping mode turns on , under cooling mode, one hour later, temperature will go up 1 °C from setting temperature, the second one hour later, setting temperature will go up another 1 °C , and then keep the same.
- Sleeping mode is invalid under dehumidifying and fan mode. Under water full, machine standby and mode conversion, sleeping mode will be cancelled .

Compressor protection

- Three minutes later after power on / restart, compressor starts to run.

Water Drainage

This machine with auto-water-evaporating system. Condensed-water cycle to cool down the condenser, which will not only improve cooling efficiency, but also save energy.

- If inner water tank is full, “W.F” indicator will flashed on the screen , 8 seconds later machine enter into standby mode, buzzer shouts , compressor stops and all keys is invalid till machine recovers to be normal .
- Pull out the plug to drain out water, power off the machine and restart it , the machine will runs normally .

Maintenance

Note: in order to avoid electric shocks, please power-off the machine and pull out plug before maintenances or repairs.

Cleaning

- Please pull out plug before cleaning .
- Use soft semi-dry cloth to clean the machine. Don't use chemical agents, such as benzene, alcohol, gasoline and so on ; otherwise the machine surface will be damaged, or even the machine itself.
- Don't spatter water into the machine .

Filter

- Clean the filters every two weeks, if filters are blocked by dust, machine efficiency will be reduced .
- Clean the filters in warm water with neutral detergent, then dry the cleaned filters on a shady place.

Note: Don't run the machine without filters.

Season Cleaning

If the machine will be unused for a long time, please do as following :

- Pull out drainage plug upper / lower to flow out water.
- Let the machine runs under fan mode for 2 hours to dry out the machine internal
- Turn off machine and pull out plug .
- Clean and dry filters , then reinstall them .
- Pull out exhaust pipe for safekeeping .
- Put the machine into plastic bag , and place it on a dry place.

Trouble Shooting

Please contact professional serviceman without delay in following situation

Trouble	Cause	Solution
Machine cannot work	Power off	Power on
	Water-full indicator turns on	Drain water out
	Timer-off turns on	Turn off machine for three minutes, then restart it.
Machine auto-restarts frequently	Direct sunlight	Draw the curtains
	Door and windows are open , many heat sources in the room .	Close the door and windows, move out heat sources.
	Filters are too dirty.	Clean or replace filters
	Air-inlet or air out-let is blocked	Remove blockage
Too noisy	Machine is not put on flat ground.	Place it on flat and solid ground, avoiding shaking
Compressor cannot work	Compressor time-delay protection turns on	Wait for 3 minutes, then restart the machine after temperature reduces .

Note: when abnormal situations are occurred, turn off machine and pull out plug, then contact with professional electrician for help .

Technical Data



Model no. / Modello nr. : **SKY7000**

Voltage and frequency / Voltaggio e frequenza: **220-240V~ 50Hz**

Power consumption / Consumo: **880W**

Cooling capacity / Capacità di raffreddamento: **7000BTU / h (2.05KW)**

Current / Corrente: **3.9 Amps**

Refrigerant / Refrigerante: **R410A / 370g**

Operating Pressure / Pressione di esercizio: **0.8/3.2 Mpa**

Serial Number / Numero di serie:

Made in China / Fabbricato in Cina



Primatronic S.p.A. via L. da Vinci, 281 20090 Trezzano s/N - MI - Italia